



Washdown

CEJN, Ihr Partner für leistungsfähige, langlebige Reinigungsprodukte



CEJN Washdown-Produkte sind eine perfekte Wahl für eine saubere Umgebung. Ideal für LKW, Bus, Bahn, Landwirtschaft und Kommunal etc.

Als **Hersteller** vor Ort gewährleisten wir Unterstützung auch nach dem Verkauf

Edelstahl-Schlauchaufroller für einen effizienten Waschvorgang

Der CEJN Edelstahl-Schlauchaufroller AISI304, effizient und leicht zu handhaben, für Reinigungszwecke in verschiedenen Umgebungen, sowohl im Innen- als auch im Aussenbereich.

- Langlebige Konstruktion
- Leicht zu reinigen
- Inkl. Zuleitungsschlauch mit Drehbuchse

NEU



Wasser-Waschpistole

- aus Edelstahl oder Messing mit Polypropylen-Schutz
- mit oder ohne Drehgelenk
- für Heisswasser bis 90°C



Tropffreie Schnellverschlusskupplungen

- aus Edelstahl oder Messing



Sicherheitsblaspistole

- Suva Baumusterprüfbescheinigung 7248

suva
CERTIFICATION

NEU



Sicherheitskupplung eSafe aus Edelstahl

- für Druckluft

NEU





Washdown

Hochwertiges Produktsortiment für Reinigung

Edelstahl

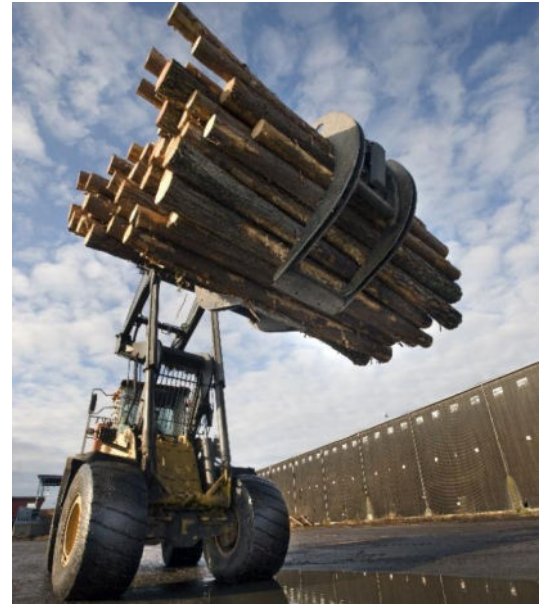

	Artikel-Nr.	Bezeichnung	Preis CHF
		Schlauchaufroller AISI 304 Temperaturbereich: 5°C - +70°C, Arbeitsdruck: ohne Schlauch max. 40 bar, mit Schlauch 10 bar (70°C), 20 bar (25°C) Mit Zuleitungsschlauch, für Fluide und Luft	
	19 913 1000	Midi ohne Schlauch 1/2" (max. 1/2" 15m) H494xB180/192 (Fuss)xL470mm	901.00
	19 913 1100	Ohne Schlauch 1/2" (max. 1/2" 20m.) H494 x B230/243 (Fuss) x L470 mm	997.20
	19 913 1035	Länge 15m , Industrie Gummi Schlauch 1/2" Ø 13x20mm	1'148.00
	19 913 1140	Länge 20m , Industrie Gummi Schlauch 1/2" Ø 13x20mm	1'356.80
	19 913 1150	Länge 25m , Industrie Gummi Schlauch 1/2" Ø 13x20mm	1'544.80
	19 913 1200	Ohne Schlauch 3/4" (max. 3/4" 20m) (H512 x B305/380 (Fuss) x L 470mm)	1'164.30
	19 913 1136	Länge 15m , Industrie Gummi Schlauch 3/4" Ø 19x27mm	1'596.30
	19 913 1240	Länge 20m , Industrie Gummi Schlauch 3/4" Ø 19x27mm	1'765.30
	19 913 1065	Länge 15m , Hochdruckschlauch 3/8" 9.9x16.6mm hellblau, 400 bar , Temperatur Heisswasser max. 150°C, ohne Zuleitungsschlauch	1'189.70
		Zubehör und Ersatzteile	
	19 913 9500	Schwenkplatte Midi + AISI 304	119.30
	19 913 9501	Schwenkplatte Maxi AISI 304	212.10
	19 913 9502	Schwenkplatte Midi AISI 304	106.40
	19 913 9224	Zuleitungsschlauch 1/2" 1m, Industriegummi schwarz	73.40
	19 913 9225	Zuleitungsschlauch 1/2" 2m, Industriegummi schwarz	99.80
	19 913 9226	Zuleitungsschlauch 1/2" 3m, Industriegummi schwarz	125.70
	19 913 9227	Zuleitungsschlauch 3/4" 1m, Industriegummi schwarz	134.10
	19 913 9228	Zuleitungsschlauch 3/4" 2m, Industriegummi schwarz	172.10
	19 913 9229	Zuleitungsschlauch 3/4" 3m, Industriegummi schwarz	210.00
	19 913 9248	Schlauchschutz 13x20mm gelb	7.00
	19 913 9250	Schlauchschutz 13x20mm weiss	7.00
	19 913 9252	Schlauchschutz 13x20mm grün	7.00
	19 913 9254	Schlauchschutz 13x20mm rot	7.00
	19 913 9256	Schlauchschutz 13x20mm blau	7.00
	19 913 9510	Drehgelenk 1/2" Midi	71.00
19 913 9511	Drehgelenk 3/4" Maxi	122.30	
19 913 9512	Drehgelenk Hochdruck 400 bar	90.40	
19 913 9524	Stopp Ball 1/2"	13.80	
19 913 9525	Stopp Ball 3/4"	17.80	
19 913 9526	Stopp Ball 3/8"	14.80	



Washdown Hygienegerechter Aufroller für Reinigung

Edelstahl



Drehbarer Arm für vielfältige Befestigungsmöglichkeiten, 5 unterschiedliche Positionen

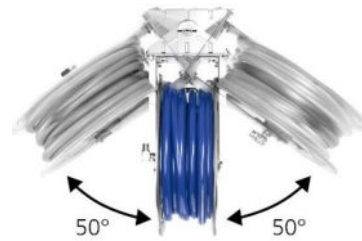

Schwenk-Halterung für ein Plus an Ergonomie, komfortabel über längere Entfernungen abrollen, optional

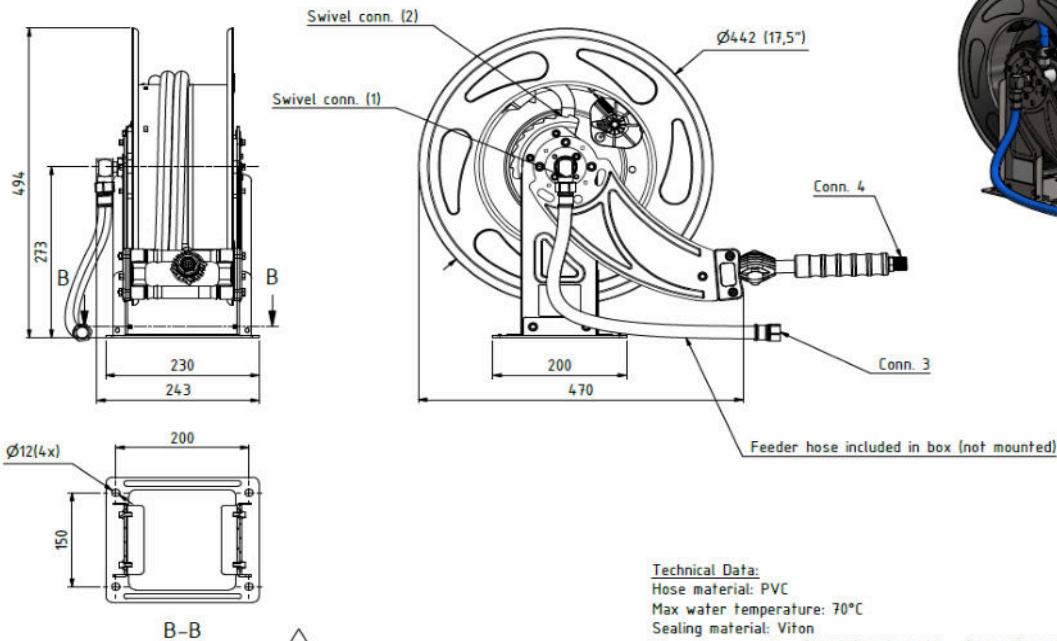

Product Data - Stainless Steel Reels (Wash Down)

Art.no.	Hose length	IDxOD [mm]	Conn. 3	Conn. 4	Weight [kg]
19 913 1120	20m (65ft)	13x20	G 1/2" fem swivel nut	R 1/2" male	25
19 913 1115	15m (49 ft)	13x20	G 1/2" fem swivel nut	R 1/2" male	23,5

Technical Data:
 Hose material: PVC
 Max water temperature: 70°C
 Sealing material: Viton
 Max pressure: 10bar (140PSI) 70°C / 20bar (280PSI) 25°C
 Reel material: AISI 304 (Inlet conn. in brass)
 Feeder hose length: 1m
 Hose Reel Swivel connections:
 INLET: R 1/2" male (1)
 OUTLET: G 1/2" male (2)

Anschluss ist nicht kompatibel, 3/4" Schlauch hat 1" Swivelanschluss

	Scale: 1 : 5	Drawn: CABANLA	Checked: JOTU	Appr: JOOL	ECO: 000881	Date: 2021-03-12
Assembly Drawing			509131120		Sheet: AC	Total: 1/(1)

	Artikel-Nr.	Bezeichnung	Preis
<p>Fixierfunktion für Griff</p>	19 913 9002 19 913 9003	<p>Wasser-Waschpistole mit Polypropylen-Schutz, Dichtung Viton, für Heisswasser bis 90°C, bei Dauereinsatz bis 60°C, max. Arbeitsdruck 24 bar, Durchfluss 60l/min, bei 5 bar Durchfluss 31 l/min</p> <p>aus Edelstahl AISI 316 1/2" IG aus Edelstahl AISI 316, schwenkbar mit Drehgelenk, 1/2" IG</p> <div style="display: flex; justify-content: space-around;"> <div style="text-align: center;"> <p>Position 1: Breiter / Konischer Sprühstrahl</p> </div> <div style="text-align: center;"> <p>Position 2: Kräftiger Punktstrahl</p> </div> </div> <p>Je nach Position des Griffs lässt sich der Sprühstrahl von breit auf schmal und gezielt einstellen.</p>	329.00 389.00
<p>Edelstahl</p>	10 577 0210 10 577 1210 10 577 5210 10 677 0210 10 677 1210 10 677 5210	<p>Tropffreie Sicherheit-Schnellverschlusskupplungen Non-Drip Edelstahl AISI 316, max. Arbeitsdruck 20 bar Temperaturbereich: -5°C - +205°C</p> <p>Sicherheitskupplung 1/2" IG, ohne Ventil FPM Markierung grün 154.10 Sicherheitskupplung 1/2" IG mit Ventil FPM Markierung grün 206.20 Nippel 1/2" IG ohne Ventil FPM Markierung grün 72.70</p> <p>Sicherheitskupplung 3/4" IG ohne Ventil FPM Markierung grün 297.30 Sicherheitskupplung 3/4" IG mit Ventil FPM Markierung grün 391.60 Nippel 3/4" IG ohne Ventil FPM Markierung grün 101.60</p> <p><i>Erhältlich als: einseitig / beidseitig absperrend / mit freiem Durchgang</i> <i>Weitere Farbcodierungen oder mechanische Codierung auf Anfrage.</i> <i>Suva Baumusterprüfbescheinigung Nr. 6692+6693</i></p>	154.10 206.20 72.70 297.30 391.60 101.60
<p>Edelstahl</p>	CAG-19-900-1835A CAG-19-900-1847A CAG-19-900-2237E	<p>Adapter Adapter Edelstahl 316 R1/2" AG – R1/2" AG 9.70 Adapter Edelstahl 316 R3/4" AG – R3/4" AG 13.30 Adapter Edelstahl 316 G3/4" IG – R1/2" AG 38.20</p>	9.70 13.30 38.20
<p>Edelstahl</p>	10 301 2202 10 301 2242 CAG-10-301-5152 CAG-10-301-5202	<p>Sicherheitskupplung eSafe Serie 301 CH-Profil Aro210 NW5.5 Edelstahl AISI 316, Temperaturbereich: NBR -20°C - +100°C, max. Arbeitsdruck 16 bar</p> <p>Kupplung G 1/4" IG NBR Kupplung G 1/4" IG NBR/EPDM Dichtung (FDA konform)</p> <p>Nippel Serie 301 Nippel R 1/4" AG Nippel G 1/4" IG</p>	<p>141.00 219.50</p> <p> CH-Profil 26.30 41.10</p>
<p>Edelstahl</p> <p>suva CERTIFICATION</p>	10 326 2154 10 326 2155 10 326 2202 10 326 2204 10 326 2062 10 326 5152 10 326 5154 10 326 5232 10 326 5062	<p>Sicherheitskupplung eSafe Serie 326, Eurostandard 7.4 Temperaturbereich: NBR -20°C - +100°C, max. Arbeitsdruck 16 bar</p> <p>Sicherheitskupplung R 3/8" AG 156.00 Sicherheitskupplung R 1/2" AG 176.00 Sicherheitskupplung G 1/4" IG 154.00 Sicherheitskupplung G 3/8" IG 156.00 Sicherheitskupplung Streamline 8x12mm 179.00</p> <p>Nippel Serie 326 Nippel R 1/4" AG 43.50 Nippel R 3/8" AG 69.90 Nippel G 1/4" IG 42.10 Nippel Streamline 8x12mm 89.30</p> <p><i>Suva Baumusterprüfbescheinigung Nr. 7162</i></p>	<p> Euro-Profil</p>
<p>suva CERTIFICATION</p>	19 958 9707E 19 958 9708E 19 958 9898E 19 958 9899E	<p>Spiral-Schlauchset, Serie 326 eSafe, Edelstahl AISI 316 FDA zugelassen, max. Arbeitsdruck 10 bar, Temperatur -20°C - +70°C</p> <p>8x12mm Streamline, Länge 6m 304.30 8x12mm Streamline, Länge 8m 323.30</p> <p>PUR-Schlauchset gerade 8x12mm, Länge 10m 305.70 8x12mm, Länge 15m 334.20</p>	304.30 323.30 305.70 334.20













Washdown

Hochwertiges Produktsortiment für Reinigung

Messing vernickelt

	Artikel-Nr.	Bezeichnung	Preis CHF
	19 913 9000 19 913 9001	Wasser-Waschpistole mit Polypropylen-Schutz, für Heisswasser bis 90° Grad, bei Dauereinsatz bis 60° Grad, Dichtung Viton, max. Arbeitsdruck 24 bar, Durchfluss 60l/min, bei 5 bar Durchfluss 31 l/min aus Messing vernickelt, 1/2" IG aus Messing vernickelt, schwenkbar mit Drehgelenk, 1/2" IG	116.00 128.00
	11 210 0355 11 210 0454 11 210 0455	Pistole MultiFlow Temperaturbereich: -20°C - +80°C, max. Betriebsdruck 16 bar MultiFlow für Flüssigkeiten , verstellbare tropffreie Düse schwarz, G 1/2" IG MultiFlow für Druckluft & Flüssigkeiten , verstellbare Düse rot G 3/8" IG G 1/2" IG	68.20 63.60 63.60
	19 911 2230 19 911 2240	Schlauchaufroller für Wasser und Luft, 9.5x13.5mm Temperaturbereich: 5°C - +60°C, max. Betriebsdruck 9 bar Länge 14m, 9.5x13.5mm, R 3/8" AG Länge 10m, 11x16mm, R 1/2" AG	398.30 435.70
	19 958 1240M 19 958 1640M 19 958 1380	Wasserschlauch PUR hellblau per Meter oder Rolle (50m) FDA appr. Temperaturbereich: -30°C - +70°C, max. Betriebsdruck 10 bar 8x12mm 11x16mm Wasserschlauch PUR grün 9.5x13.5mm	p/Meter 6.50 13.50 9.90
	10 567 0200 10 567 1200 10 567 5200 10 667 0200 10 667 1200 10 667 5200	Tropffreie Sicherheits-Schnellverschlusskupplungen Non-Drip Messing vernickelt , max. Arbeitsdruck 20 bar Temperaturbereich: NBR -15°C - +100°C / FPM -5°C - +205°C / EPDM -20°C - +150°C Kupplung 1/2" IG ohne Ventil, Markierung grün NBR Kupplung 1/2" IG mit Ventil, Markierung grün NBR Nippel 1/2" IG ohne Ventil Markierung grün NBR Kupplung 3/4" IG ohne Ventil Markierung grün NBR Kupplung 3/4" IG mit Ventil Markierung grün NBR Nippel 3/4" IG ohne Ventil Markierung grün NB <i>Suva Baumusterprüfbescheinigung Nr. 6690,6691 und 6694,6695</i>	58.40 66.90 19.00 104.30 138.80 36.90
	10 411 1205 10 411 1207 10 417 0205 10 417 0207 10 417 0255 10 417 0257 10 411 5204 10 411 5205 10 411 5207 10 411 5255 10 411 5257	Fluid „Classic“ Serie 411 (Messing vernickelt) & 417 (Messing verchromt) Temperaturbereich: -30°C - +100°C, max. Arbeitsdruck 35bar Kupplung G 1/2" IG mit Ventil Kupplung G 3/4" IG mit Ventil Kupplung G 1/2" IG ohne Ventil, mit Dichtung Kupplung G 3/4" IG ohne Ventil Kupplung G 1/2" AG ohne Ventil Kupplung G 3/4" AG ohne Ventil Nippel G 3/8" IG ohne Ventil mit Dichtung Nippel G 1/2" IG ohne Ventil mit Dichtung Nippel G 3/4" IG ohne Ventil mit Dichtung Nippel R 1/2" AG ohne Ventil Nippel R 3/4" AG ohne Ventil	60.10 60.10 25.70 37.90 22.10 37.20 18.90 11.80 18.40 11.20 18.40
	19 900 2237 19 900 1235 19 900 3234	Adapter Adapter Messing vernickelt G3/4" IG – G1/2" AG Adapter Messing vernickelt G1/2" AG – G1/2" AG Adapter Messing vernickelt G1/2" AG – G3/8" IG	9.70 4.10 3350

	Artikel-Nr.	Bezeichnung	Preis CHF	
 	10 300 2154	Sicherheitskupplung eSafe & Nippel Serie 300, Aro210 NW5.5 verz.Stahl Temperaturbereich: NBR -20°C - +100°C, max. Arbeitsdruck 16 bar Kupplung R 3/8" AG NBR	26.60	
	10 300 2155	Kupplung R 1/2" AG NBR	26.60	
	10 300 2202	Kupplung G 1/4" IG NBR	26.60	
	10 300 2204	Kupplung G 3/8" IG NBR	26.60	
	10 300 2062	Kupplung Streamline 8x12mm NBR	31.10	
	10 300 2063	Kupplung Streamline 9.5x13.5mm NBR	32.10	
	10 300 2066	Kupplung Streamline 11x16mm NBR	33.90	
		Nippel Serie 300		
	10 300 5152	Nippel R 1/4" AG	3.10	
	10 300 5154	Nippel R 3/8" AG	5.40	
	10 300 5202	Nippel G 1/4" IG	3.90	
	10 300 5062	Nippel Streamline 8x12mm	10.60	
	10 300 5063	Nippel Streamline 9.5x13.5mm	19.30	
	10 300 5066	NippelStreamline 11x16mm	24.20	
		<i>Suva Baumusterprüfbescheinigung Nr. 7031</i>		
	  	10 301 2202	Sicherheitskupplung eSafe Serie 301 CH-Profil Aro210 NW5.5 AISI 316 Temperaturbereich: NBR -20°C - +100°C, max. Arbeitsdruck 16 bar Kupplung G 1/4" IG	141.00
		10 301 5152	Nippel R 1/4" AG	26.30
10 301 5202		Nippel G 1/4" IG	41.10	
		<i>Suva Baumusterprüfbescheinigung Nr. 7031</i>		
 	10 320 2154	Sicherheitskupplung eSafe Serie 320 Eurostandard NW7.4 Verz. Stahl Temperaturbereich: NBR -20°C - +100°C, max. Arbeitsdruck 16 bar Kupplung R 3/8" AG	24.70	
	10 320 2155	Kupplung R 1/2" AG	24.70	
	10 320 2202	Kupplung G 1/4" IG	24.70	
	10 320 2204	Kupplung G 3/8" IG	24.70	
	10 320 2062	Kupplung Streamline 8x12mm	29.00	
	10 320 2063	Kupplung Streamline 9.5x13.5mm	29.60	
	10 320 2066	Kupplung Streamline 11x16mm	31.50	
		Nippel Serie 320		
	10 320 5152	Nippel R 1/4" AG	4.10	
	10 320 5154	Nippel R 3/8" AG	4.50	
	10 320 5202	Nippel G 1/4" IG	4.50	
	10 320 5062	Nippel Streamline 8x12mm	11.40	
	10 320 5063	Nippel Streamline 9.5x13.5mm	16.90	
	10 320 5066	Nippel Streamline 11x16mm	16.90	
		<i>Suva Baumusterprüfbescheinigung Nr.7033</i>		
	  	10 326 2154	Sicherheitskupplung eSafe & Nippel Serie 326 Eurostandard 7.4 Temperaturbereich: NBR -20°C - +100°C, max. Arbeitsdruck 16 bar Kupplung R 3/8" AG	156.00
		10 326 2155	Kupplung R 1/2" AG	176.00
10 326 2202		Kupplung G 1/4" IG	154.00	
10 326 2204		Kupplung G 3/8" IG	156.00	
10 326 2062		Kupplung Streamline 8x12mm	179.00	
		Nippel Serie 326		
10 326 5152		Nippel R 1/4" AG	43.50	
10 326 5154		Nippel R 3/8" AG	69.90	
10 326 5232		Nippel G 1/4" IG	42.10	
10 326 5062		Nippel Streamline 8x12mm	89.30	
		<i>Suva Baumusterprüfbescheinigung Nr. 7162</i>		

	Artikel-Nr.	Bezeichnung	Preis CHF
 <p>Neu!</p> <p>suva CERTIFICATION</p>	11 208 3200	Sicherheitsblaspistolen Serie 208, Suva zertifiziert Temperaturbereich: -20°C - +60°C, max. Arbeitsdruck 16 bar	
	11 208 0952	Sicherheitsblaspistole Serie 208, Star-Tip Düse 90mm Rohr, G 1/4" IG, 79 dB(A), 190l/min Sicherheitsblaspistole Serie 208 , 90mm Rohr, G 1/4" IG, nicht abnehmbar, Schalldämpferdüse schwarz, 83,5 dB(A), 398l/min <i>Für effizientes Arbeiten mit Sicherheitsblaspistole zu unschlagbarem Preis</i> <i>Suva Baumusterprüfbescheinigung Nr. 6412 & 7248</i>	23.80 32.70
	11 208 9960	Zubehör Sicherheitsblaspistolen Gummi-Düsen Set mit 3 Aufsätzen, abnehmbar (ø14, 25, 35mm)	30.00
	11 208 9955	Sicherheitsschutzschild zu Serie 208	6.90
 <p>suva CERTIFICATION</p>	11 210 9952S	Sicherheitsblaspistole MultiFlow Serie 210 Temperaturbereich: -20°C - +60°C, max. Arbeitsdruck 16 bar 90mm Rohr G 1/4" IG, Schalldämpfer schwarz, nicht abnehmbar	76.00
	11 210 9965S	G 1/4" IG Schalldämpfer blau, nicht abnehmbar <i>Suva Baumusterprüfbescheinigung Nr. 7158 & 7159</i>	62.00
	19 958 1220M	PUR Schlauch, mit Gewebe, per Meter od. Rollen, FDA zugelassen Temperaturbereich: -20°C - +60°C, max. Arbeitsdruck 16 bar 8x12mm, Druckluft	per M. 6.20
	19 958 1350M	9,5x 13,5mm, Druckluft	8.40
	19 958 1600M	11x16mm, Druckluft	12.90
	19 958 1801M	13x18mm, Druckluft	15.50
	19 958 1288M	PUR Schlauch Hi-Vis, m.Gewebe per Meter od.Rollen, FDA zugelassen Temperaturbereich: -20°C - +60°C, max. Arbeitsdruck 16 bar 8 x 12mm	per M. 6.30
	19 958 1388M	9,5 x 13,5	8.50
	19 958 1688M	11 x 16mm	6.50
	19 958 1888M	13 x 18mm	16.40
 <p>Anschlusselement</p>	199029000/9200	Multi-Link Druckluft-Leitungssystem Als Endstück wie auch als Ringleitung einsetzbar Anschluss-/Erweiterungselement Serie 300/320 mit 1 Sicherheitskupplung und Verbindungsteil (z.B.zu bestehendem 2er Luftabgang als Erweit.)	39.80
	199029001/9201	Luftabgang mit 1 Sicherheitskupplung, Serie 300/320	81.60
	199029002/9202	Luftabgang mit 2 Sicherheitskupplungen, Serie 300/320	112.80
	199029003/9203	Luftabgang mit 3 Sicherheitskupplungen, Serie 300/320	143.00
	199029004/9204	Luftabgang mit 4 Sicherheitskupplungen, Serie 300/320	175.60
	19 958 1615	Stream-Line Adapter Stream-Line-Adapter R 1/2" AG - 11x16mm, nicht drehbar	15.40
	19 958 1865	Stream-Line-Adapter G1/2" AG - 13x18mm, nicht drehbar	25.20
	19 958 1687	Adapter R 1/2" AG zu PUR Schlauch 11x16mm, drehbar	22.60
	19 900 5305	T-Stück G 1/2" IG/IG/IG	11.10
		19 503 1402	Filter-Regler mit Manometer , Aluminium Ausführung, max. 16 bar Filter / Regler Modell 651 G 1/4" IG 25µm
19 503 5405		Filter / Regler Modell 652 G 1/2" IG 25µm	134.60
19 503 1202		Regler Modell 651 mit Manometer G 1/4" IG	74.90
19 503 5205		Regler Modell 652 mit Manometer G 1/2" IG	96.60
19 503 5115		Filter 5µm, Modell 652 G 1/2" IG	82.70
19 503 5125		Filter 0.01µm, Modell 652 G 1/2" IG	198.90

	Artikel-Nr.	Bezeichnung	Preis CHF	
	19 958 9740 19 958 9741 19 958 9714	Spiral-Schlauchset, Serie 300 eSafe FDA zugelassen, max. Arbeitsdruck 10 bar, Temperatur -20°C - +70°C 6.5x10mm Streamline, Länge 4m 6.5x10mm Streamline, Länge 6m 8x12mm Streamline, Länge 8m PUR-Schlauchset gerade 8x12mm, Länge 10m 8x12mm, Länge 15m	 CH-Profil	64.30 76.00 107.30
	19 958 9704 19 958 9705			93.80 122.40
	19 958 9764 19 958 9765 19 958 9708	Spiral-Schlauchset Serie 320 eSafe verzinkter Stahl FDA zugelassen, max. Arbeitsdruck 10 bar, Temperatur -20°C - +70°C 6,5x10mm Streamline, Länge 4m 8x12mm Streamline, Länge 6m 8x12mm Streamline, Länge 8m PUR Schlauchset gerade Serie 320 eSafe verz. Stahl 8x12mm Streamline, Länge 10m 8x12mm Streamline, Länge 15m	 Euro-Profil	62.30 73.10 103.80
	19 958 9898 19 958 9899			96.30 123.80
	19 958 9658	Spiral-Schlauchset PUR FDA zugelassen 6,5x10mm Streamline, Länge 6m mit Sicherheitsblaspistole 11 208 3200, Nippel Serie 300 (CH-Profil)	 CH-Profil	79.10
⚠ KEINE Stolpergefahr durch am Boden liegende Schläuche! Automatische Schlauch- und Kabelaufroller für Ordnung, Sicherheit und Wohlbefinden am Arbeitsplatz!				
	19 911 2022	Sicherheits-Schlauchaufroller für Druckluft Temperaturbereich: -20°C - +60°C, max. Arbeitsdruck 16 bar 10m, 8x12mm, R 1/4" AG 16 bar		316.00
	19 911 2028	10m, 8x12mm, R 1/4" AG 16 bar Hi-Vis Schlauch		332.00
	19 911 2120	17m, 8x12mm, R 1/4" AG 16 bar		398.30
	19 911 2128	17m, 8x12mm, R 1/4" AG 16 bar, Hi-Vis Schlauch		418.00
	19 911 2130	14m, 9.5x13.5mm, R 3/8" AG 16 bar		398.30
	19 911 2140	10m, 11x16mm, R 1/2" AG 16 bar		435.70
	19 911 2301	Sicherheits-Kabelaufroller 240 Volt Temperaturbereich: -10°C - +50°C 10m, IP 44 , 3x1,5mm, 10 Amp., 2400 W, CH-Stecker		334.70
	19 911 2311	17m, IP 44 , 3x1,5mm, 10 Amp., 2400 W, CH-Stecker		418.90
	19 911 2312	16m, IP 653x 1,5nn , 10 Amp., 2400 W, CEE-Stecker		598.50



So funktionieren Stream-Line Anschlüsse

Warum CEJN?

Weil wir unsere Produkte stetig weiter entwickeln um Ihre aktuellen Anforderungen optimal abzudecken. Als Hersteller vor Ort gewähren wir Unterstützung und After-Sales Support.